

iRobot[®]

Roomba[®]

吸塵機器人

**600 系列
使用手冊**

重要安全說明

 警告：為降低受傷或損壞的風險，設定、使用及維護機器人時，請閱讀下列安全注意事項。

8 歲以上的兒童以及身體、感官或心智功能減退，或沒有相關經驗與知識的人，必須在監督或指導，且事先了解相關危險的前提下依安全方式使用本電器。兒童不得把玩本電器，且不得在沒有監督的情況下清潔及維護本電器。

 警告：為避免觸電發生，請勿接觸機器人的電子元件或整合式充電座（稱作 Home Base）。使用者不得自行維修任何產品內部組件，而應交由合格人員進行。切勿在手潮濕的情況下操作機器人和 HOME BASE™ 充電座。

重要安全說明 (續)

- 請留意機器人及其組件上的所有警告。
- ⚠ 警告：**為避免觸電，僅限在室內乾燥處使用本電器。
- 機器人並非玩具。請勿坐在或站在此裝置上。當機器人工作時，請看好小孩和寵物。
- 機器人僅能在室溫環境中存放及運作。
- 請勿使用此裝置清理任何尖銳物體、玻璃以及燃燒或冒煙的物體。
- 請勿使用本裝置清理溢出的水、漂白劑、油漆或其他化學品，或任何濕的物品。
- 請勿將液體噴濺或傾倒在機器人上。
- 使用本裝置前，請先收拾好衣物、散落的紙張、百葉窗 / 窗簾的拉繩、電源線等物品，以及任何易碎物。若本裝置經過並拖住電源線，可能會將桌上或架上的物品扯下。
- 若要清掃有陽台的房間，應設好實體的屏障，以避免本裝置進入陽台並發生危險。
- 請勿將任何物品堆放在機器人上方。
- 請注意，本機器人會自行移動。在機器人正在清掃的區域請小心行走，以避免踩到它。
- 請勿讓機器人在電源插座外露的地面執行清掃作業。
- ⚠ 警告 觸電危險：**機器人隨附當地核准的電源線。切勿使用其他任何電源線。如需更換電源線，請聯絡客戶服務部，確保取得每個國家 / 地區專屬的電源線。
- 機器人僅限於乾燥地面使用。
- ⚠ 警告 觸電及火災危險：**本產品僅限使用標準電源插座，不得搭配使用任何類型的電源轉換器。一旦使用電源轉換器，產品保固將立即失效。
- 請勿使用非充電式電池。僅可使用本產品隨附的可充電電池。如需更換電池，請購買相同型號的 iRobot 電池，或聯絡 iRobot 客戶服務部，了解其他可使用的電池型號。
- ⚠ 注意：**僅能為符合下列條件的 iRobot 電池充電：最大電壓 14.8 伏特、最大電流 3000 毫安培小時的鎳氫電池，或最大電流 3300 毫安培小時的鋰離子電池。其他類型的電池可能爆炸而導致傷害。如需更換電池，請聯絡客戶服務部。

- ⚠ 警告 觸電危險：**請勿使用電源線或插頭損壞的 Home Base 充電座，並請務必更換新的充電座。
- 長期儲存或運輸前，請務必先將機器人的電池充滿，並將電池從機器人和配件上移除。
- 若您住在雷暴發生頻繁的地區，建議您安裝額外的突波保護器。機器人的 Home Base 充電座配備突波保護器，可防止嚴重雷暴侵襲時損壞裝置。
- ⚠ 警告 觸電危險：**清理或保養機器人之前，請務必斷開機器與 Home Base 充電座的連接。
- 每次使用前，請先檢查電池組是否有任何損壞或漏液跡象。請勿對損壞或漏液的電池組充電。
- ⚠ 警告 化學物質暴露：**電池組漏液時，請勿讓液體接觸到皮膚或眼睛。若不慎誤觸，請用大量清水沖洗接觸部位並迅速就醫。請將漏液的電池置入密封塑膠袋中，並依據當地環境法規安全處置。或者，也可將電池送回當地經 iRobot 授權的服務中心進行處置。
- 處置前，請務必先將電池組從機器人上拆下。
- ⚠ 警告 火災或爆炸危險：**請勿重壓或拆解電池組。請勿加熱電池組，或將其置於任何熱源附近或太陽直射處。請勿焚燒或使電池組發生短路。請勿讓電池受到機械衝擊。
- 請勿將電池組浸入任何液體中。
- 請洽詢當地的廢棄物管理機構，了解您所在地區的電池回收和處置規定。



產品或包裝上的符號涵義如下：

請勿將電器或電池做為未分類的都市廢棄物丟棄，而應交由獨立的回收設施處置。如需現行回收制度的相關資訊，請洽詢當地機構。若以垃圾堆填或傾倒方式處置電器，可能導致有害物質滲入地下水並進入食物鏈，進而損害您的健康。如有關收集、再利用和回收計劃的進一步資訊，請洽詢您當地的廢棄物管理機構。



目錄

重要安全說明	i
關於您的 Roomba®	2
使用您的 Roomba®	3
預設	4
配件	4
機器人定期保養	5
故障處理	8
iRobot 客戶服務部	9

關於您的 Roomba

頂視圖



Home Base 充電座

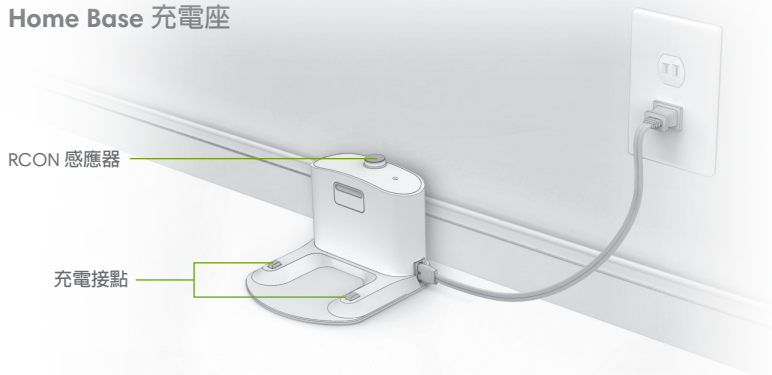

按鍵和指示燈

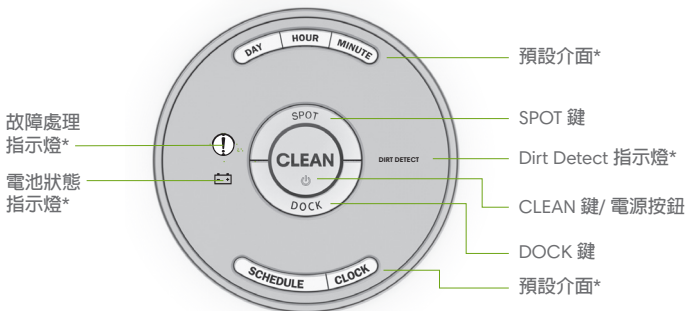

底視圖

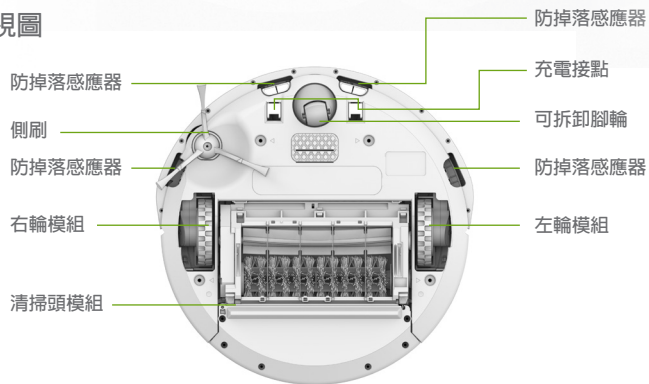

*功能和/或位置可能因機型而異

使用您的 Roomba

決定 Home Base™ 充電座的位置

請將 Home Base 充電座置於寬敞整潔的區域，周圍應保留下列間距：

- Home Base 充電座兩側應至少保留 0.5 公尺的間距
- Home Base 充電座前方應至少保留 1.2 公尺的間距，且距離樓梯至少 1.2 公尺
- 與虛擬牆屏障之間應至少保持 2.4 公尺的距離

請務必讓 Home Base 充電座的電線插在插座上

使用指示

- 將機器人倒放，取下電池絕緣拉條。再將 Roomba 放在 Home Base 充電座上，即可為電池充電。
- 若要在第一次清掃循環前將電池充飽，請將 Roomba 置放在 Home Base 充電座充電 3 小時。
- 按一下 CLEAN 鍵手動喚醒 Roomba。再按一下 CLEAN 鍵，就會啟動清掃循環。

 註：清掃前請先移除地板上的雜物 (例如衣服、玩具等)。經常使用 Roomba 可維護地板的良好狀態。

- 若要在清掃循環途中暫停 Roomba，請按下 CLEAN 鍵。
- 若要繼續執行清掃循環，請再次按下 CLEAN 鍵。
- 若要結束清掃循環並讓 Roomba 進入待機模式，請按住 CLEAN 鍵不放，直到 Roomba 的指示燈熄滅為止。
- 若要在清掃循環期間命令 Roomba 返回 Home Base 充電座，請按下 Roomba 上的 DOCK 鍵，清掃循環就會結束。
- 若要使用 SPOT 清掃功能，請將 Roomba 置於碎屑區域上方，再按下機器人上的 SPOT 鍵。Roomba 會在直徑約 1 公尺的區域由內向外執行螺旋式徹底清掃，再沿螺旋路徑向內返回起始位置。

 註：每次使用後均應清空集塵盒，並清理濾網。

- 請一律將 Roomba 存放在 Home Base 充電座上，確保它隨時都有充足的電量可執行清掃工作。與 Home Base 充電座分開儲存時，應取出 Roomba 上的電池並將兩者存放在涼爽、乾燥的地方。

電池和充電

使用 Home Base 充電座為 Roomba 充電。電池狀態指示燈會在充電起 60 秒後關閉，以節省 Roomba 的電力。如果想檢查電池狀態，您可以按下 CLEAN 鍵，電池狀態指示燈或 CLEAN 鍵便會重新亮起。請使用此圖表判斷電池充電時的狀態。

指示燈顏色	電池狀態
琥珀色	正在充電
綠色	充電完成

設定時鐘 (特定機型)

預設 Roomba 定時清掃之前，必須先設定時鐘。若要設定時間：

- 1 按住 CLOCK 鍵。
- 2 按住 CLOCK 鍵的同時，使用 DAY (日)、HOUR (時) 及 MINUTE (分) 鍵設定正確時間。
- 3 放開 CLOCK 鍵。Roomba 將嗶一聲，表示已設定時間。

預設 (特定機型)

您可將 Roomba 預設為每天清掃一次，每週至多 7 次。
預設定時清掃前，您必須先設定時間。

若要設定或變更定時清掃時間

- 1 按住 SCHEDULE (定時) 鍵。
- 2 按住 SCHEDULE (定時) 鍵的同時，使用 DAY (日)、HOUR (時) 及 MINUTE (分) 鍵設定定時清掃。
- 3 放開 SCHEDULE (定時) 鍵。Roomba 將嗶一聲，表示已設定定時清掃。

若要刪除定時清掃時間

- 1 按住 SCHEDULE (定時) 鍵。
- 2 按住 SCHEDULE (定時) 鍵的同時，按下 DAY (日) 鍵循環顯示定時清掃時間。
- 3 當 Roomba 顯示您想要刪除的定時清掃時間時，按住 DAY (日) 鍵 5 秒鐘。
- 4 放開 SCHEDULE (定時) 鍵。Roomba 將嗶一聲，表示已刪除清掃時間。

配件

雙模式虛擬牆屏障

(所有機型皆可選配的配件)

雙模式虛擬牆屏障可將 Roomba 限制在您想要清掃的區域內，並避開不需要清掃的區域。在兩次清掃循環之間，您可以將本裝置留在地板上原本的位置，並保持操作狀態。您可依據自己家中的清掃需求，為 Roomba 設定下列兩種模式之一：

 註：正常使用情況下，電池電量可維持 8-10 個月。若您有一段時間不需要用到此虛擬牆裝置，並打算將它收藏起來，請務必將開關切換到「Off」(中央) 位置。

虛擬牆模式：將開關切換至「上方」位置 (↑) 時，本裝置將發揮虛擬牆的功能。也就是說，您可以用它設定一道虛擬牆，以阻擋最寬 3 公尺的通道。本裝置會產生一道只有 Roomba 看得到的隱形錐形屏障。

 註：此屏障距離本裝置越遠，寬度也會逐漸增加 (如插圖所示)。

Halo 光環防護模式：將開關切換至「下方」位置 (↓) 時，本裝置會產生一個 Roomba 無法進入的防護區。此模式可防止 Roomba 撞到需要保護的物品 (例如寵物飼料盆或花瓶)，或是進入不需要清掃的區域 (例如角落或桌子下方)。此防護區是隱形的，並會涵蓋從本裝置中心算起大約 60 公分的區域。

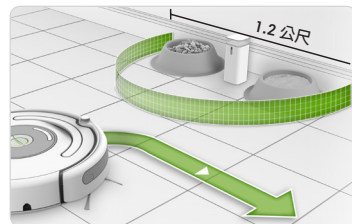
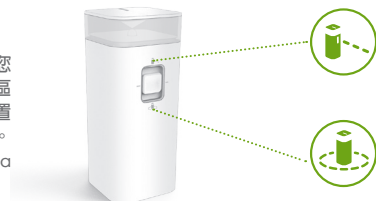

機器人定期保養

機器人保養建議

為了讓 Roomba 保持最佳性能，請執行以下保養程序。若您發現 Roomba 從地板收集到的碎屑量有所減少，請清空集塵盒，並清理濾網和毛刷。

機器人組件	保養頻率	更換頻率
集塵盒	每次使用後	-
濾網	每週一次 (家中有寵物時則每週兩次)	每隔 2 個月
毛刷	每週一次 (家中有寵物時則 每週兩次)	每隔 6-12 個月
前輪	每兩週一次	每隔 12 個月
側刷 防掉落感應器 充電接點	每月一次	-

 註：iRobot 製造各種更換組件和元件。您可造訪 www.irobot.com/Roomba600 購買更換組件。若您有關於更換組件的問題，請聯絡 iRobot 客戶服務部以了解詳情。

清空集塵盒

按下按鍵，並將集塵盒向外拉出。

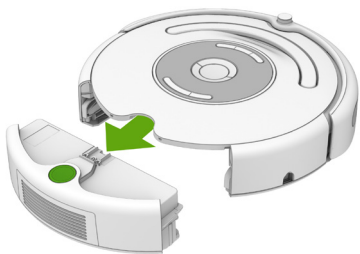

清潔濾網

向外拉開，即可卸下濾網。將濾網輕敲垃圾桶，以抖落碎屑。裝回濾網。

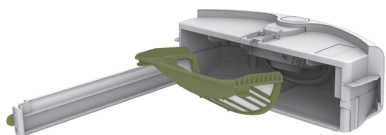

每兩個月請更換一次濾網。

清潔毛刷

- 1 往上撥兩側的開啟鍵，即可打開毛刷防護件。

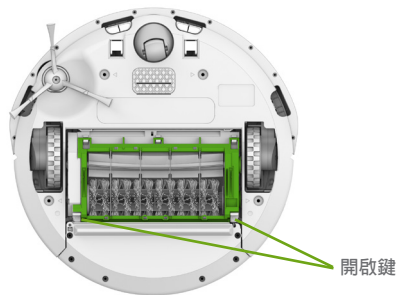

- 2 取出毛刷，並清除毛髮或碎屑。

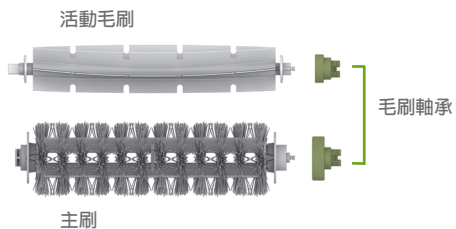

- 3 清除並清潔毛刷軸承上的毛髮和髒污。



清潔前輪

- 1 請將前輪從前輪組件穩穩地向外拉出。
- 2 清除輪子空隙裡的任何碎屑。
- 3 用手轉動輪子。若發現轉動不順，請將輪子從外殼取下，再穩穩地將輪軸推出，並移除纏繞在輪軸上的任何碎屑或毛髮。
- 4 清理完畢後，請裝回所有組件。將輪子裝回原位時，會聽到咔的一聲。

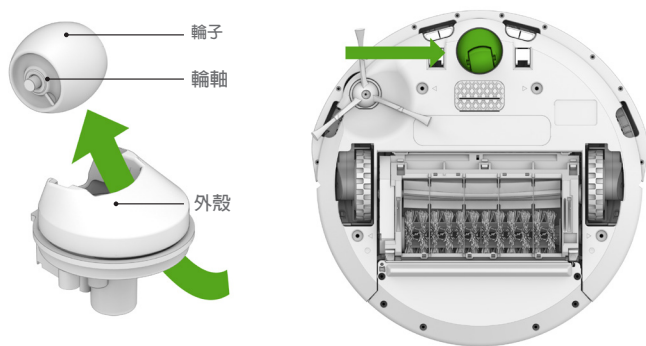

! 重要：前輪被毛髮和碎屑堵塞可能導致地板受損。

清潔防掉落感應器和充電接點

請使用乾淨的乾布擦拭所有感應器和充電接點。



清潔側刷

使用小螺絲起子取下螺絲。向外拉，即可從機器人取下側刷。移除側刷上的任何毛髮及碎屑，並重新裝回。



故障處理

ZH

清掃時遇到的問題

如果電池電量不足，電池狀態指示燈或 CLEAN 鍵會亮紅燈。請立即充電。將 Roomba 放在 Home Base 充電座上，即可充電。

若 Roomba 在清掃期間發生問題，故障處理指示燈或 CLEAN 鍵會閃爍，並會發出差誤音訊。請依照音訊指示操作。若要重複音訊，請按下 CLEAN 鍵。

如果問題仍未解決，請造訪 global.irobot.com 以聯絡當地的客戶支援中心。

充電時遇到的問題

若 Roomba 在充電期間發生問題，故障處理指示燈將會閃爍，並會發出差誤音訊。請檢查機器人和 Home Base 充電座上的充電接點，確保充電接點乾淨無碎屑。如果充電時遇到的問題仍未解決，請造訪 global.irobot.com 以聯絡當地的客戶支援中心。

若您有關於本產品的問題或建議，請在聯絡零售商之前聯絡 iRobot。

請造訪 iRobot 使用者中心網站 global.irobot.com 了解支援提示、常見問題和有關配件及其他 iRobot 產品的資訊。

鋰離子電池

(適用特定機型)



重要：鋰離子電池以及內含鋰離子電池的產品受到嚴格的運輸法規管制。若您基於維修、旅行或其他理由而需要連同電池一起運送本產品，請務必遵守下列運輸指示：

- » 將鋰離子電池從本產品中取出
 - 將機器人倒放，取下側刷螺絲，然後輕拉以取下側刷。
 - 取下底蓋的四個螺絲，然後掀開底蓋。
 - 取出電池。
- » 將電池的金屬充電接點貼上膠帶
- » 將電池 (連同膠帶一起) 裝回本產品中，並關上電池門
- » 將本產品放進原本的包裝或您自己的包裝中，以避免在運輸期間發生位移
- » 請將本產品交託地面運輸業者運送 (切勿空運)

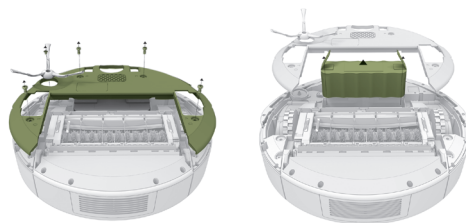

iRobot 客戶服務部

美國及加拿大

若您有關於 Roomba 的問題或建議，請在聯絡零售商之前先聯絡 iRobot。

建議您先造訪 www.irobot.com/support 取得支援提示、常見問題及配件相關資訊。若您仍然需要協助，請致電 (877) 855-8593 聯絡客服團隊。

iRobot 客戶服務部辦公時間：

- 週一至週五：上午 9 點至下午 9 點 (美國東部時間)
- 週六和週日：上午 9 點至下午 6 點 (美國東部時間)

美國和加拿大境外

如有以下需求，請造訪 global.irobot.com.tw：

- 進一步了解 iRobot 在您所在國家/地區提供的服務
- 取得改善 Roomba 效能的秘訣和提示
- 獲得問題的解答
- 聯絡當地的支援中心

如需歐盟符合性聲明資訊，請造訪 www.irobot.com/compliance。

iRobot[®]

©2017 iRobot Corporation, 8 Crosby Drive, Bedford, MA 01730 USA.保留所有權利。
iRobot、Roomba、iAdapt、Home Base 及虛擬牆是 iRobot Corporation 的註冊商標。
AeroVac 及 Dirt Detect 是 iRobot Corporation 的商標。

WC : 4598031